

EAN: 4057304018169
static.hansa.com/44160210009

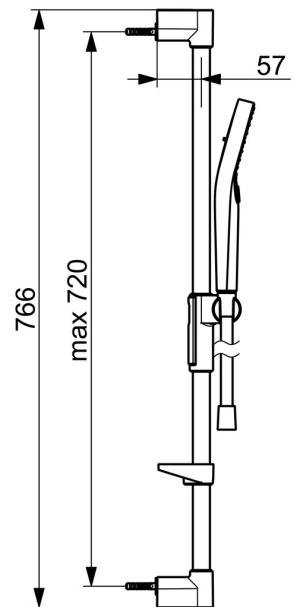

- Řešení pro sprchy
- Nástěnná montáž
- Chrom
- Ruční sprcha, Sprchová tyč, Sprchová tyč s nastavitelnou roztečí úchytů, Mýdelník, Sprchová hadice (1750 mm), Eco funkce pro omezení průtoku vody, Variabilní montážní body, Technologie proti usazeninám (snadno se čistí), Sprchová hadice s ochranou proti překroucení
- Normální - Rovnoměrný a jemný proud vody, Masáž - Silný proud vody díky otočným tryskám, Déšť - Rovnoměrný a silný proud vody
- Flexibilní délka / Lze zkrátit, Koncovka hadice s ochranou proti překroucení
- 3 proudy

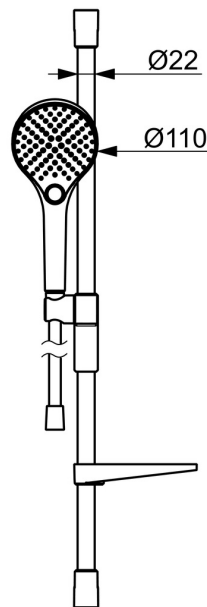
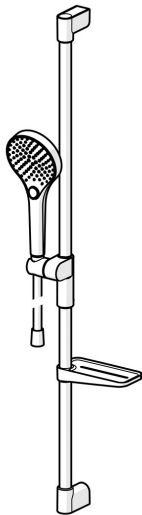

Technické údaje

Vlastnosti průtoku

Průtokové množství při 3 bar (s regulátorem průtoku) **7.8 l/min**

Technické vlastnosti

Zdroj teplé vody **max. +65°C**
 Pracovní tlak **1-10 bar**
 Průměr **Ø 22 mm**
 Instalační šířka **max 720 mm**
 Délka/výška **766 mm**

Předpisy

Norma EN **EN1112**
 Třída hlučnosti při 0,2 l/s **I (ISO 3822)**

Schválení a Prohlášení

Prohlášení o shodě **DoC**
 EPD **S-P-06395**

Udržitelnost

EPD module A1 (kg CO2 eq.)	4,85
EPD module A2 (kg CO2 eq.)	0,28
EPD module A3 (kg CO2 eq.)	3,43
EPD module A1-A3 (kg CO2 eq.)	7,85
EPD module A4 (kg CO2 eq.)	0,32
EPD module B7 (kg CO2 eq.)	1371,50
EPD module C1 (kg CO2 eq.)	0,01
EPD module C2 (kg CO2 eq.)	0,01
EPD module C3 (kg CO2 eq.)	1,51
EPD module C4 (kg CO2 eq.)	0,36
EPD module D (kg CO2 eq.)	-2,71

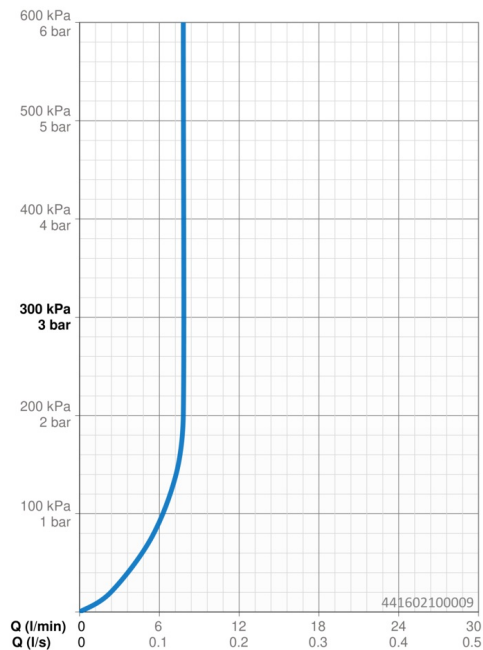

Náhradní díly

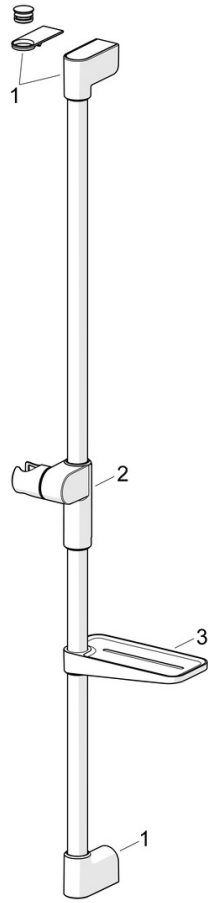

SP44130200

	Název	Kód
01	Držák	1013048V
02	Jezdec sprchy, d 22 mm	1012974V
03	Mydelník Bílá	1013165V